

belux o-lite-24

Montageanleitung
 Assembly instructions
 Montagehandleiding
 Instruction de montage

Wand-/Deckenleuchte
 Wall-/ceiling light fixture
 Wand-/plafondlamp
 Applique/plafonnier

o-lite-24

belux.com

Belux AG
 Neufeldweg 6
 5103 Möriken / Switzerland

T +41 61 316 74 01
 belux@belux.com

Änderungen vorbehalten. Subject to change without notice. © Belux AG 08/2019 BL 599 113 01

Lieferumfang
 Scope of delivery
 Leveringsomvang
 Contenu de la livraison

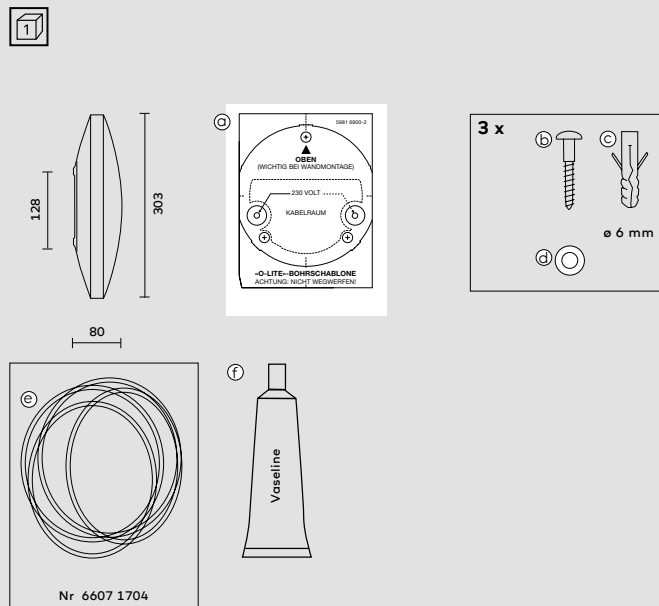

Montageanleitung
 Assembly instructions
 Montagehandleiding
 Instruction de montage

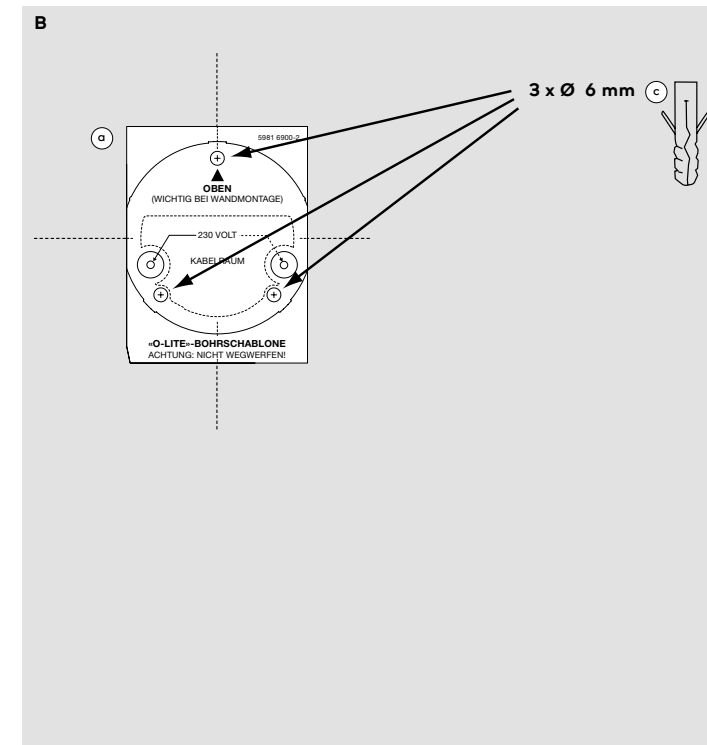
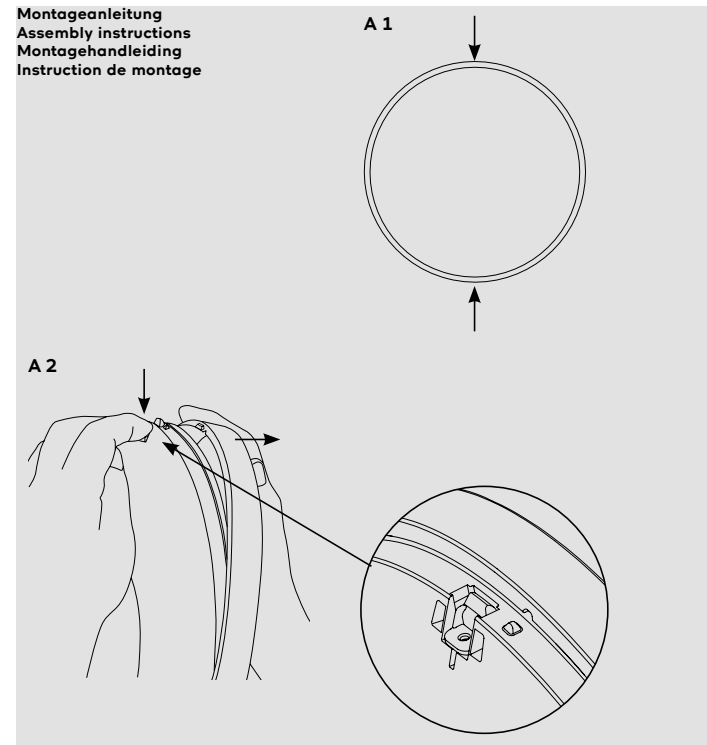

DE Sicherheit: Bei Montage, Reinigungs- und Wartungsarbeiten immer die Stromzufuhr unterbrechen. Der elektrische Anschluss und Wartungsarbeiten dürfen ausschliesslich von einer autorisierten Fachkraft ausgeführt werden. Im Betrieb und bis zur Auskühlung besteht beim Leuchtmittel und angrenzenden Teilen Verbrennungsgefahr. Nicht direkt ins LED Licht blicken. LEDs sind druck- und säureempfindlich; nicht berühren oder belasten.

EN Safety: Always interrupt the power supply prior to assembly, cleaning or maintenance. The electrical connection and maintenance may only be carried out by a skilled person. Caution: risk of burns during operation and cooling from the light source and adjacent parts. Never look directly at an LED light source. LEDs are sensitive to pressure and acid; do not touch or put pressure on it.

DE Spezifikationen: Eingangsspannung: 220-240V 50Hz. Schutzklasse I. Schutzart IP 54. Dieses Produkt ist nur für den Gebrauch in Innenräumen bestimmt. Leuchtmittel: LED 9W. Diese Leuchte enthält eingebaute LEDs. Sie können nur vom Hersteller ausgetauscht werden. Diese Leuchte darf nicht per Funksteuerung gedimmt werden. Diese Leuchte darf nicht an Steckdosen betrieben werden, die an einem Dimmer angeschlossen sind. Standby < 0.5W. Technische Konformität gemäss EN-Richtlinien.

EN Specs: Input voltage: 220-240V 50Hz. Safety category I. IP54 protection rating. This product is intended for indoor use only. Light

NL Veiligheid: Voor het montage of uitvoeren van reiniging en onderhoud dient altijd de stroomtoevoer te worden afgesloten. De elektrische aansluiting en onderhoud mogen alleen door een gekwalificeerd persoon worden uitgevoerd. Voorzichtig: gevaar voor brandwonden tijdens het gebruik en het koelen van de lichtbron en de aangrenzende delen. Kijk nooit rechtstreeks in het licht van de LEDs. LEDs zijn gevoelig voor druk en zuur; niet aanraken of belasten.

FR Sécurité: L'alimentation électrique doit toujours être coupée avant l'installation ou tout travail de nettoyage ou d'entretien. Le branchement électrique et l'entretien ne peuvent être effectués que par une personne qualifiée. Attention: risque de brûlures pendant le fonctionnement et le refroidissement de la source de lumière et les parties adjacentes. Ne regardez jamais directement la lumière des diodes. Les diodes sont sensibles à la pression et à l'acidité; ne pas toucher ni presser.

source: LED 9W. This luminaire contains built-in LEDs. They may only be replaced by the producer of the luminaire. This luminaire may not be dimmed via radio-controlled devices. This luminaire must not be operated on power outlets which are connected to a dimmer. Stand-by < 0.5W. Technical conformity according to EU directives.

DE Pflege: Leuchte nur mit handelsüblichen, nicht aggressiven Reinigungsmitteln reinigen. Alkohol, Benzol, Aceton oder Säuren können die Oberfläche beschädigen.

EN Care: Use only commercially available non-aggressive cleaning agents for cleaning the luminaire. Alcohol, benzene, acetone or acids may damage the surface.

I. Indice di protezione IP 54. Ce produit est conçu pour une utilisation en intérieur uniquement. Source lumineuse: LED 9W. Ce luminaire est équipé de LEDs intégrés. Les LED intégrés dans le luminaire ne peuvent être remplacés que par le fabricant. Ce luminaire ne peut être réglé par télécommandes. Ce luminaire doit pas être utilisé sur des prises de courant qui sont connectés à un variateur de lumière. Stand-by < 0.5W. Conformité technique selon les directives de l'UE.

NL Onderhoud: Reinig de lamp uitsluitend met normale in de handel verkrijgbare, niet agressieve reinigingsproducten. Alcohol, benzene, aceton of zuren kunnen het oppervlak aantasten.

FR Entretien: Ne nettoyer le luminaire qu'avec des nettoyeurs non agressifs en vente dans le commerce. Alcool, benzène, acétone et acides peuvent détériorer la surface.

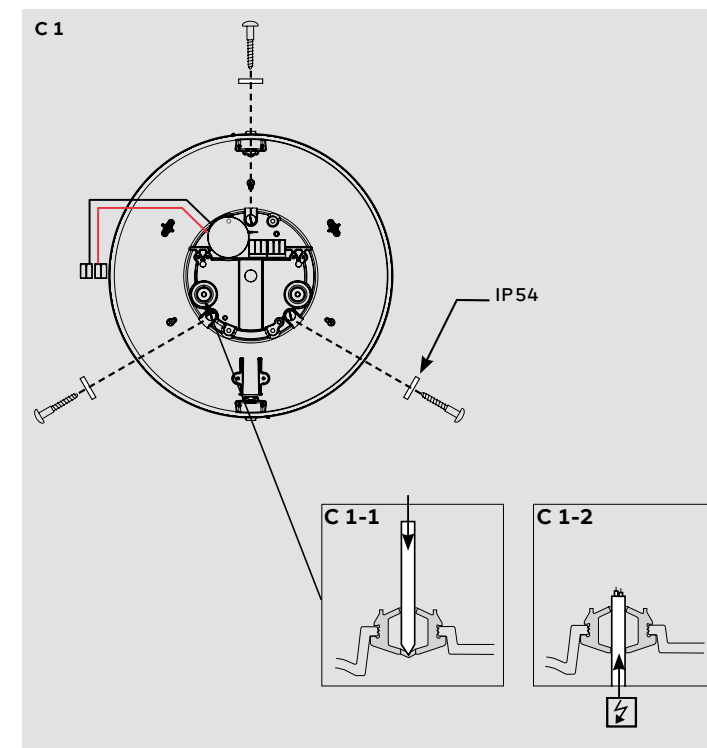
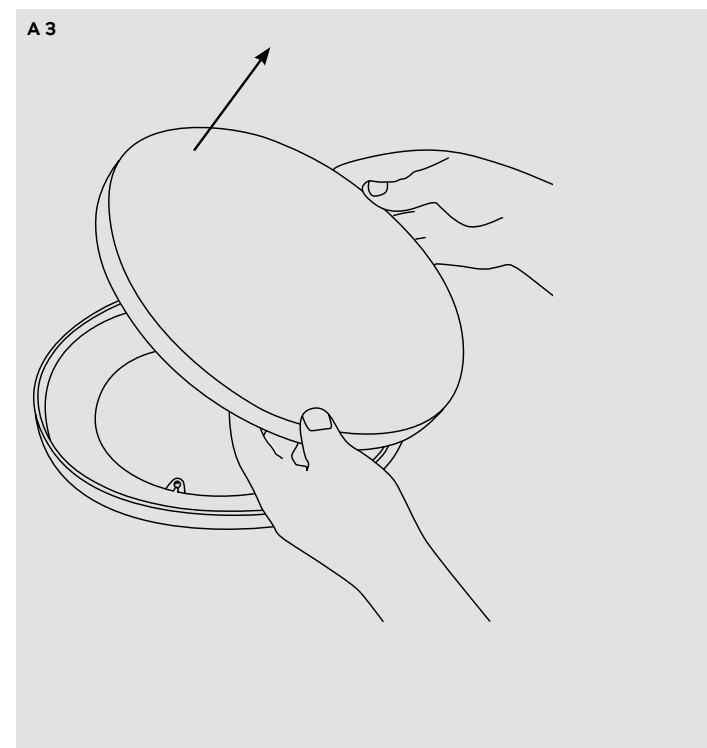

C2

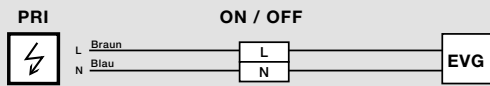
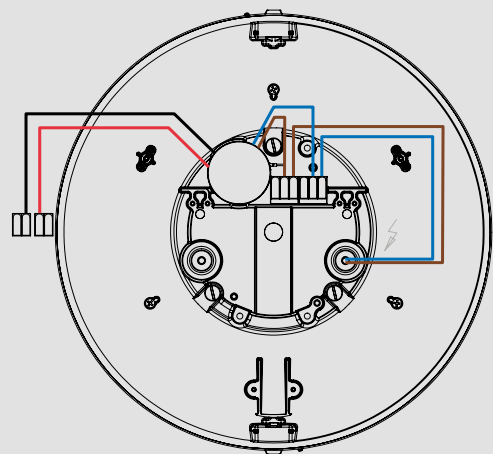

G1

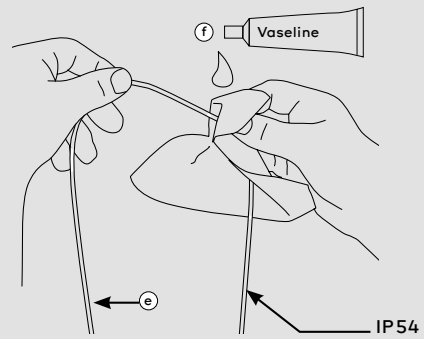

G2

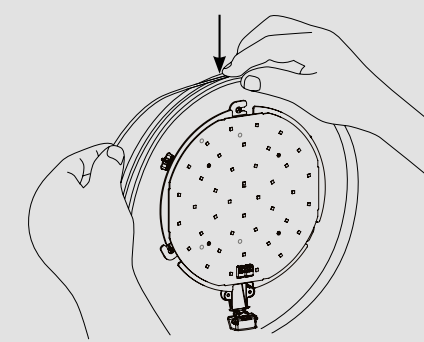

I

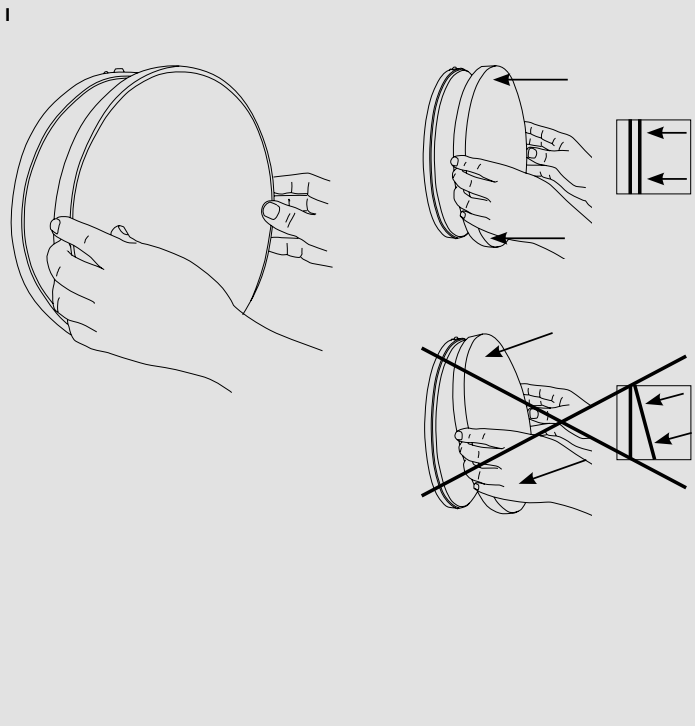

K

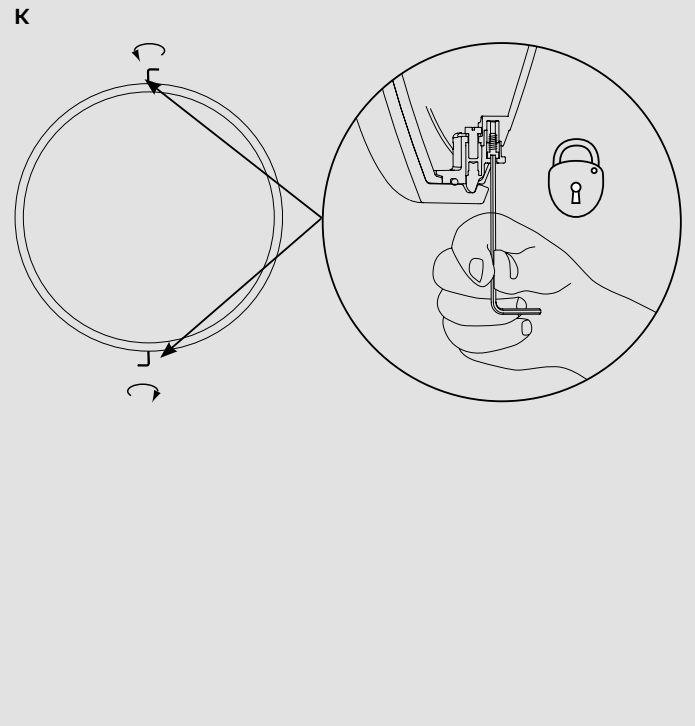

C3

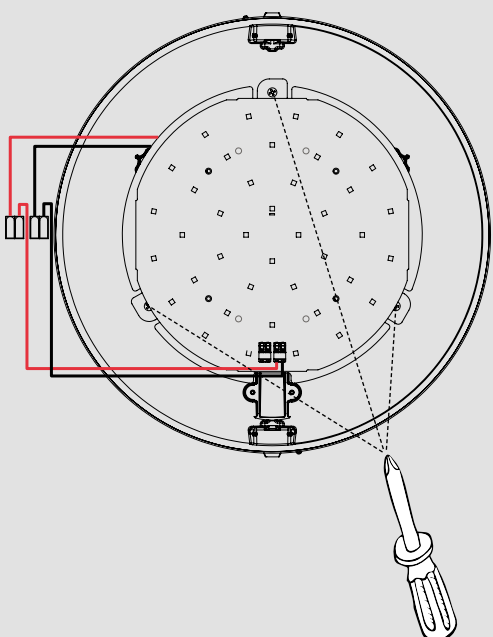

H1

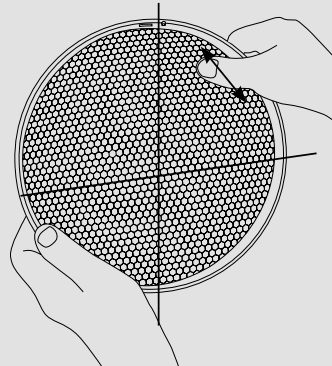

H2

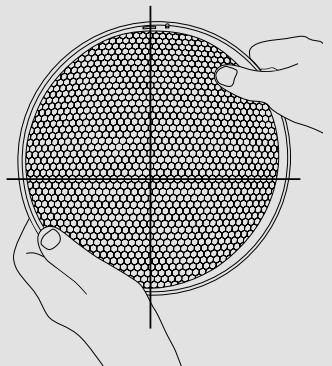

J1

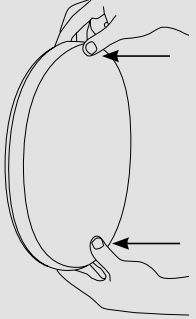

J2

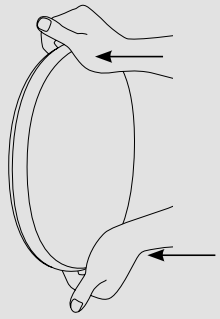

J3

